



# 高压电源 用户手册

型号: TC4080

## 大连泰思曼科技有限公司

地址: 大连市高新园区广贤路 107 号

电话: 86-411-84754522

86-411-84754622

86-411-84754722

传真: 86-411-84754622-204

电子邮件: [sales@teslamanhv.com](mailto:sales@teslamanhv.com)

网址: [www.teslamanhv.com](http://www.teslamanhv.com)    [www.taisiman.com](http://www.taisiman.com)

**10W-300W, 1kV 至 150kV 正负高压, LED 电压和电流显示**



- 输出正负电压从 1kV 到 150kV
- 过压和输出短路保护
- 电压和电流调节功能
- 可遥控调节发射电流
- 安全的互锁功能
- 可根据用户要求订制

泰思曼 TC4080 系列高压电源可安装于 19' 标准机柜，一个高压输出接口能够输出正负两种高压，且正负高压可通过面板上的按钮切换，输出的高压可线性平稳上升。输出的电压和电流值通过面板上的 LED 显示屏显示出来。TC4080 系列电源还可外接电位器实现输出电压和电流的远程控制，并且具有外接电压和电流显示、高压输出有过压和短路保护、安全互锁等功能。

### 典型应用：

静电分离，静电喷涂，毛细管电泳，静电织绒，科学实验等等。

### 可选功能：

- FL 灯丝电源
- CPC 恒功率输出
- DO 双高压电源电缆输出

### 规格说明：

**输入：**220VAC, 50HZ。

**输出：**从 1kV 到 150kV 最高电压输出可选，满量程电压的 10% 到最高电压稳定可调。

#### 电压控制：

电源面板：电源面板自带的多圈电位器可将输出电压设置在 0V 到最高电压之间。

**外部遥控：**外部 0 到 10V 控制信号可将输出从 0V 调到最高输出电压。

**电源面板：**电源自带的多圈电位器可将电子束电流设置在 0A 到最高电流。

**外部遥控：**外部 0 到 10V 控制信号可将电子束电流设置在 0A 到最高电流。

#### 电压调整率：

相对负载：0.01%（空载到额定负载）。

相对输入：±0.01%（输入电压变化为±10%）。

#### 电流调整率：

相对负载：0.01%（空载到额定负载）。

相对输入：±0.01%（输入电压变化±10%）。

**纹波电压：**输出额定电压前提下，纹波电压的峰值为最高输出电压的 0.25%（更小纹波可选）。

**环境温度：**工作时 0℃ 到 +45℃。

储存时 -20℃ 到 +80℃

**温度系数：**每摄氏度 0.01%。

**稳定度：**开机半小时后每 8 小时小于 0.1%（更高稳定度可选）。

**电压电流指示：**0 到 +10V，额定输出条件下精度为 1%。

**外形尺寸：**宽 482.6mm，高 87.5mm，深 443.6mm。

#### 连接器：

高压输出连接器：凹进的塑料绝缘导管和

2 条深入的高压电缆通过直径为 16mm 金属连接器连接。标准高压电缆长度为 1 米。

输入输出连接器：25 针接线端子包含控制和显示信号。

### 输出电流控制：

大连泰思曼科技有限公司

地址：大连市高新园区广贤路 107 号

Web: [www.teslamanhv.com](http://www.teslamanhv.com)

Dalian Teslaman Tech.Co., Ltd..

电话: 86-411-84754622, 84754722 传真: 86-411-84754622-204 Email: sales@teslamanhv.com



# TC4080 系列

输出正负两种高压，可安装于 19' 标准机柜

**10W-300W, 1kV 至 150kV 正负高压, LED 电压和电流显示**

**输出电压和电流的远程控制:** 可外接电位器利用电源内部的 10V 参考电压对输出电压和电流进行远程控制。

**远程电压电流指示:** 25 针接线端子包含了 0 到 10V 的电压和电流指示信号，可外接各种数字或指针表。

**TC4080 系列高压电源型号选择表 (50W):**

输出额定值		电源型号	
kV	mA	正极性	负极性
1-10	50-5.0	TC4080P10-50	TC4080N10-50
15	3.33	TC4080P15-50	TC4080N15-50
20	2.5	TC4080P20-50	TC4080N20-50
30	1.67	TC4080P30-50	TC4080N30-50
40	1.25	TC4080P40-50	TC4080N40-50
50	1.0	TC4080P50-50	TC4080N50-50
60	0.833	TC4080P60-50	TC4080N60-50
80	0.625	TC4080P80-50	TC4080N80-50
100	0.5	TC4080P100-50	TC4080N100-50
120	0.417	TC4080P120-50	TC4080N120-50
150	0.333	TC4080P150-50	TC4080N150-50

**TC4080 系列高压电源型号选择表 (100W):**

输出额定值		电源型号	
kV	mA	正极性	负极性
10	10.0	TC4080P10-100	TC4080N10-100
15	6.67	TC4080P15-100	TC4080N15-100
20	5.0	TC4080P20-100	TC4080N20-100
30	3.33	TC4080P30-100	TC4080N30-100
40	2.5	TC4080P40-100	TC4080N40-100
50	2.0	TC4080P50-100	TC4080N50-100
60	1.67	TC4080P60-100	TC4080N60-100
80	1.25	TC4080P80-100	TC4080N80-100
100	1.0	TC4080P100-100	TC4080N100-100
120	0.833	TC4080P120-100	TC4080N120-100
150	0.667	TC4080P150-100	TC4080N150-100

**TC4080 系列高压电源型号选择表 (150W):**

输出额定值		电源型号	
kV	mA	正极性	负极性
10	15.0	TC4080P10-150	TC4080N10-150
15	10.0	TC4080P15-150	TC4080N15-150
20	7.5	TC4080P20-150	TC4080N20-150
30	5.0	TC4080P30-150	TC4080N30-150
40	3.75	TC4080P40-150	TC4080N40-150
50	3.0	TC4080P50-150	TC4080N50-150
60	2.5	TC4080P60-150	TC4080N60-150
80	1.875	TC4080P80-150	TC4080N80-150
100	1.5	TC4080P100-150	TC4080N100-150
120	1.25	TC4080P120-150	TC4080N120-150
150	1.0	TC4080P150-150	TC4080N150-150

**TC4080 系列高压电源型号选择表 (300W):**

输出额定值		电源型号	
kV	mA	正极性	负极性
10	30.0	TC4080P10-300	TC4080N10-300
15	20.0	TC4080P15-300	TC4080N15-300
20	15.0	TC4080P20-300	TC4080N20-300
30	10.0	TC4080P30-300	TC4080N30-300
40	7.5	TC4080P40-300	TC4080N40-300
50	6.0	TC4080P50-300	TC4080N50-300
60	5.0	TC4080P60-300	TC4080N60-300
80	3.75	TC4080P80-300	TC4080N80-300
100	3.0	TC4080P100-300	TC4080N100-300
120	2.5	TC4080P120-300	TC4080N120-300
150	2.0	TC4080P150-300	TC4080N150-300

220V 交流电源接线端子:

JP2	信号	JP2	信号
1	火线	3	零线
2	地		

**10W-300W, 1kV 至 150kV 正负高压, LED 电压和电流显示**

电压和电流控制 (25 针接线端子):

JP1	信号	JP1	信号
1	+5V 外接电压表电源	2	外接电压表电源地
3	+5V 外接电流表电源	4	外接电流表电源地
5	电流指示信号	6	电压指示信号
7	电流控制信号输入	8	电流控制信号输出
9	正高压切换信号	10	地
11	正高压指示灯	12	负高压切换信号+
13	负高压切换信号-	14	负高压指示灯
15	高压开信号	16	地
17	高压开指示灯	18	高压关信号+
19	高压关信号-	20	高压关指示灯
21	地	22	+10V 参考电压
23	地	24	电压控制信号输出
25	电压控制信号输入		

外形尺寸: [毫米]

电压	深 (L)	宽 (W)	高 (H)
30kV-80kV	448	483	88
100kV-150kV	709	483	88

后端板

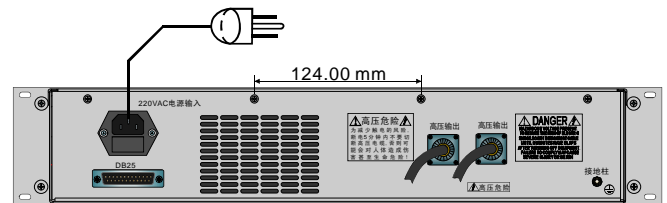

上盖板

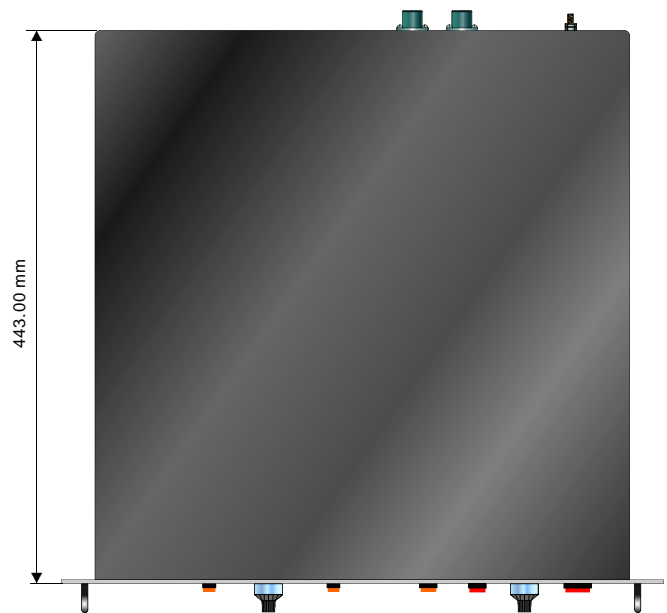

前面板

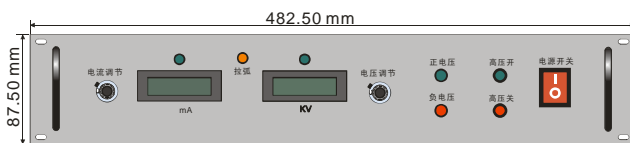

侧面板



# 安全注意事项

## 不当的使用高压电源，可能会 威胁到人身安全

高压电源必须可靠接地。

不要接触高压连接器，除非关闭高压电源后，  
负载和电源内部的电容已经被完全放电。

关闭高压电源后要等待 5 分钟的时间使得电源内部的电容充分放电。

不要在潮湿的环境操作电源，也不要将自己接地。

## 操作时的安全

维护时可能会需要带电取下电源的上盖。

操作必须由取得专业资格的人员进行，以防触电。

**注意：**不按操作规程操作，可能会造成人身伤害，甚至危及人的生命。

本文中所有信息仅用于所述产品的安装、调试以及使用过程的维护维修，为大连泰思曼科技有限公司版权所有，保留所有权利，包括随时更新更改的权利，大连泰思曼科技有限公司对其有最终解释权。

## **SAFETY**

**THIS POWER SUPPLY GENERATES VOLTAGES THAT ARE DANGEROUS AND MAY BE FATAL. OBSERVE EXTREME CAUTION WHEN WORKING WITH THIS EQUIPMENT.**

**High voltage power supplies must always be grounded.**

**Do not touch connections unless the equipment is off and the Capacitance of both the load and power supply is discharged.**

**Allow five minutes for discharge of internal capacitance of the power supply.**

**Do not ground yourself or work under wet or damp conditions.**

## **SERVICING SAFETY**

**Maintenance may require removing the instrument cover with the power on.**

**Servicing should be done by qualified personnel aware of the electrical hazards.**

**WARNING note in the text call attention to hazards in operation of these units that could lead to possible injury or death.**

**CAUTION notes in the text indicate procedures to be followed to avoid possible damage to equipment.**

**Copyright © 2008 Dalian Teslaman Tech., Co. Ltd.. All Rights Reserved.**

**This information has been prepared for the express purpose of assisting operating and maintenance personnel in the efficient use of the model described herein, and publication of this information does not convey any right to reproduce it or to use it for any purpose other than in connection with installation, operation, and maintenance of the equipment described.**

# 目录:

## 第 1 章 简介

1.1 TC4080 介绍.....	1
1.2 TC4080 规格说明.....	1
1.3 标准功能.....	1
1.4 远程监控功能.....	1

## 第 2 章 检查和安装

2.1 最初的检查.....	2
2.2 机械安装.....	2

## 第 3 章 操作指南

3.1 操作步骤.....	3
3.2 电源使用注意事项.....	4
3.3 标准功能.....	5

## 第 4 章 维护及测试指南

4.1 定期维护.....	6
4.2 测试.....	6
4.3 高压分压器.....	6

## 第 5 章 订购和更换配件

5.1 更换配件.....	7
5.2 订购配件.....	7

# 第1章 简介

## 1.1 TC4080 介绍

TC4080 系列电源，不仅提供正负高压输出，还提供完整的控制信号和多种辅助功能，从而更好的满足了用户的需求。TC4080 系列电源可以输出稳定的小纹波电压和电流，使其性能比以往的技术有了极大的改善。

## 1.2 TC4080 规格说明

**输入：**220VAC, 50HZ。

**输出：**最高电压输出 150kV，满量程电压的 10%到最高电压可调。

### 电压调整率：

相对负载：0.1%（空载到额定负载）。

相对输入： $\pm 0.1\%$ （输入电压变化为 $\pm 10\%$ ）。

### 电流调整率：

相对负载：0.1%（空载到额定负载）。

相对输入： $\pm 0.1\%$ （输入电压变化 $\pm 10\%$ ）。

**纹波电压：**输出额定电压条件下，纹波电压的峰峰值为最高输出电压的 0.25%。

**温度系数：**每摄氏度 100ppm。

### 电压控制：

电源面板：电源自带的多圈电位器可将输出电压设置在 0 到最高电压。

### 电流控制：

电源面板：电源自带的多圈电位器可将输出电流设置在 0 到最高电流之间。

**纹波电压：**输出额定电压前提下，纹波电压的峰峰值为最高输出电压的 0.25%（更小纹波可选）。

### 连接器：

高压输出连接器：凹进的塑料绝缘导管和探入的 1 条高压电缆通过直径为 16mm 金属连接器连接。标准高压电缆长为 1 米。

**远程电压指示：**0 到 10V 的电压和电流指示信号，可外接各种数字或指针表。

**环境温度：**工作时 0℃到+45℃。  
储存时 -20℃到+80℃。

**外形尺寸：**宽 482.6mm，高 87.5mm，深 443.6mm。

**重量：**约 13kg。

## 1.3 标准功能

TC4080 提供某些标准功能以满足用户的应用和安全需要。

**高压输出，高压电流的缓慢启动功能：**此功能使得高压输出可以按设计要求的坡度平稳上升，从而有效保护负载，延长负载的使用寿命，通常这一上升时间大约为 2.5 秒钟。斜坡上升的起始条件为触发 HV EN 高压启动控制信号。

**高压指示灯：**电源前面板上绿色为高压关指示，红色为高压开指示。

**注：**使用近控功能时（即使用电源前面板操控电源）将 DB25 的 7 和 8 脚短接，12 和 13 脚短接，18 和 19 脚短接，24 和 25 脚短接。若使用远控功能操作电源则把短路块拿掉。

**高压输出接口：**电源提供两个高压输出接口，同时输出正高压或负高压。

**高压输出电缆：**标准电源提供了 2 条 1 米长的高压绝缘电缆，电缆的一端有 1 个高压插头和 1 个很容易固定在电源外壳上的连接器。

**正负高压切换功能：**通过前面板上的“正电压”和“负电压”按钮实现正负高压的切换。

**注：输出正、负高压不能带电切换！**

## 1.4 远程监控功能：

### 远程检测：

通过后面板上的接线端子 DB25 的 6 脚和 5 脚实现输出电压和电流的远程检测功能，2、4、10、16、21、23 脚为公共地。

通过后面板上的 DB25 的 9 脚和 10 脚之间接一个常开按钮可以实现远程正高压切换功能；DB25 的 12 脚和 13 脚之间接一个常闭按钮可实现远程负高压切换功能；DB25 的 15 脚和 16 脚之间接一个常开按钮，可实现远控高压开功能；DB25 的 18 脚和 19 脚之间接一个常闭按钮，可实现远控高压关功能。



## 第 2 章 检查和安装

在第 3 章的操作指南中给出了详细的检查程序，为了安全操作请按照一步一步的程序进行。

### 2.1 最初的检查

检查电源的外包装，查找有没有运输过程中所造成的破损痕迹，一旦发现及时通知泰思曼公司，不要

销毁和拿掉任何用于运输的包装材料。

打开包装后检查面板和外壳，看是否有明显的破损痕迹。

### 2.2 机械安装

电源可安装在 19" 标准机柜中，或放置在操作台上。图 2.1 标明了标准电源的尺寸。

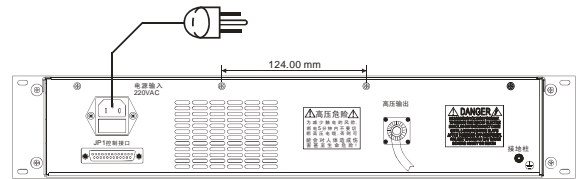
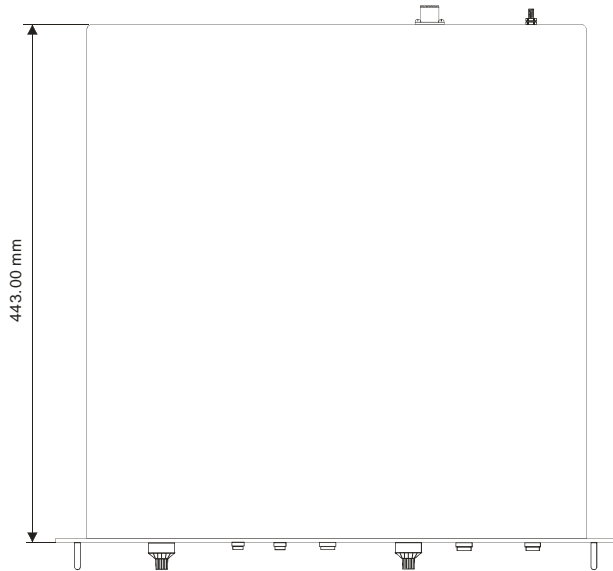
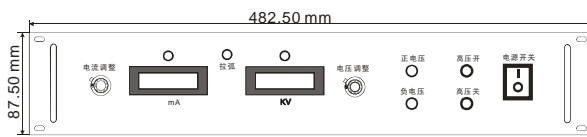

## 第 3 章 操作指南

### 3.1 操作步骤

#### 注意

**本装置产生可以致命的高压，高压电源的良好接地是最基本的要求。**

- A) 检查电源上的标牌，确认电源的额定值和你所要求的一致，除特殊订货，泰思曼 TC4080 高压电源均为 220V 交流输入。
- B) 良好的接地技术：高压电源的外壳必须良好接地，可直接用铜导线将电源的接地柱和地线相连，典型的接地方法见图 3.1。  
高压负载的回路线应直接和电源的接地柱相连，不建议将高压负载的回路线和高压电源的接地柱分别接地。
- C) 连接高压电缆和负载。
- D) 将高压电缆的高压插头插入电源的高压接口并将螺母拧紧。
- E) 第一次通电前，要先将高压控制调节电位器调到最低的位置。
- F) 此时可连接电源输入线。
- G) 打开面板上的电源开关，电源面板上的红色电源指示灯变亮，同时绿色高压关指示灯变亮。
- H) 按下“高压开”按钮或接通高压控制信号，面板上的红色高压开指示灯会变亮，同时绿色高压关指示灯灭，此时有负高压输出且会缓慢上升。  
注：接通高压控制信号时，设有缓慢启动的 TC4080 高压电源的输出会缓慢上升，上升的时间大约为 2.5 秒钟；电源一上电，默认输出是负高压。
- I) 按下面板上的“负电压”按钮，同时“负电压”指示灯变亮，这时电源输出负高压，且电压值通过面板上的 LED 屏显示出来；同样，按下面板上的“正电压”按钮，同时“正电压”指示灯变亮，这时电源输出正高压。
- J) 调节面板上的“电压调节”和“电流调节”电位器，可改变输出的电压值和电流值。
- K) 当电源出现异常时，面板上的“拉弧”指示灯会变亮，拉弧出现一次或多次（具体次数用户

可根据需要选择）后电源会自动关闭。

- L) 按高压关或断开高压控制信号，电源的输出会迅速为零，电源进入无输出状态，这时电源的故障保护以及接口功能依然继续工作。
- M) 关闭高压电源的电源开关或切断高压电源的 220V 电源输入线，可将高压电源彻底关闭。

#### 警告

**切断电源后，不要接近和断开负载，直到高压电源内部电容放电完毕。**

#### WARNING

**AFTER TURN OFF, DO NOT HANDLE THE LOAD UNTIL THE CAPACITANCE HAS BEEN DISCHARGED!**

#### 警告

**当高压电源的电源被切断后，高压电源面板的电压指示并不能代表实际的电压输出，这时很可能高压输出和负载上依然有高压静电存在。**

#### WARNING

**THE VOLTAGE MONITOR ON THE POWER SUPPLY FRONT PANEL DOES NOT READ THE OUTPUT VOLTAGE WHEN THE POWER IS TURNED OFF, EVEN IF A CHARGE STILL EXISTS ON THE LOAD.**

#### 注意

**对高压电源进行操作时一定要将电源的盖子盖好，不要带电对高压电源的内部电路进行操作或维修，电源内部会产生危险甚至致命的电压。**

**CAUTION**  
**ALWAYS OPERATE THE UNIT WITH THE COVER ON. DO NOT ATTEMPT TO ACCESS OR REPAIR ANY INTERNAL CIRCUITS. DANGEROUS AND LETHAL VOLTAGES ARE GENERATED INSIDE THE MODULE.**

### 3.2 电源使用注意事项

1) 注意! 高压电源的高压输出在任何情况下都受到严格的限制, 一般情况下不允许超过额定输出的电压, 虽然电源本身对高压输出做了限制, 但仅仅是稳态上升的限制, 不能保证高压输出的瞬态不超过额定输出电压, 如果高压输出超过了高压电源的额定电压(稳态或瞬态)就有可能对高压电源和其负载(如 X 光管)造成永久的损伤甚至损坏。

2) 为了避免上述损害的发生, 须严格控制高压输出的上升时间, 保证高压缓慢上升, 一般情况下高压电源的高压上升时间不低于 2 到 4 秒(具体可以协商), 为了实现高压输出的缓慢上升, 要求高压输出控制信号为一个由起始电压到目标电压的斜坡上升信号, 信号的上升时间一般不低于 2 秒, 严禁用阶跃信号代替! 阶跃信号或上升过快的斜坡信号会造成高压输出的超调, 即高压输出在高压上升的瞬间超过高压输出的设定值。

### 3.3 标准功能

电源的后面板的接线端子 DB25 的信号说明见表 3-1。

**远程接口注意事项:** 如果可能, 尽量将高压电源接口信号和远程的电路隔离, 电源的控制信号, 比如外部高压控制信号等, 可用隔离继电器隔离。如果可能, 尽量将模拟的电压和电流给定信号, 模拟的电压和电流检测信号用模拟隔离放大器实现隔离。泰思曼的应用工程师可帮助你设计有关接口电路。所有的接口电线电缆都要良好的屏蔽。高压电源的所有接口信号的参考地都是 2、4、10、16、21、23 脚。

**远程监测:** 电源后面板上的 DB25 的 6 脚和 5 脚的相应输出端可分别作为电压和电流的测试点, 不管输出的极性是正或负, 此输出信号总为 0 到 10V 的正信号, 0 到 10V 代表 0 到 100% 的额定输出。此输出信号的输

出电阻小于 10 欧姆。接线图见图 3.2。

**高压的开启和关闭:** 后面板上的 DB25 的 15 脚可作为外部高压控制信号的启动控制端, 当其接地时电源的高压正常输出, 使电源进入高压输出状态。当电源的高压正常工作时, 后面板上的 DB25 的 18 脚和 19 脚可作为外部高压控制信号的停止端, 当两脚短接时电源的高压将停止输出, 使电源进入高压关闭状态。接线图可参考图 3.2。

**故障指示:** 当电源出现异常时, 面板上的“拉弧”指示灯会变亮, 拉弧出现一次或多次(具体次数用户可根据需要选择)后电源会自动关闭。

表 3-1 JP1 信号说明

序号	信号说明	序号	信号说明
1	+5V 外接电压表电源	2	外接电压表电源地
3	+5V 外接电流表电源	4	外接电流表电源地
5	电流指示信号	6	电压指示信号
7	电流控制信号输入	8	电流控制信号输出
9	正高压切换信号	10	地
11	正高压指示灯	12	负高压切换信号+
13	负高压切换信号-	14	负高压指示灯
15	高压开信号	16	地
17	高压开指示灯	18	高压关信号+
19	高压关信号-	20	高压关指示灯
21	地	22	+10V 参考电压
23	地	24	电压控制信号输出
25	电压控制信号输入		



图 3.1 工作外部接线图



图 3.2 DB25 外部接线图

用户外部控制可以按照图中所示接线：第 5 脚和第 6 脚可分别接电流表和电压表，显示当前的电压和电流值；9 脚和 10 脚之间接一个常开按钮，表示正高压切换控制；12 脚和 13 脚接常闭按钮，表示负高压切换控制；15 脚和 16 脚之间接一个常开按钮表示高压开控制；18 脚和 19 脚之间接一个常闭按钮表示高压关控制。在 22，23，25 脚处外接一个电位器可远控调节输出电压的大小。在 22，23，25 脚处外接一个电位器可远控调节输出电流的大小。

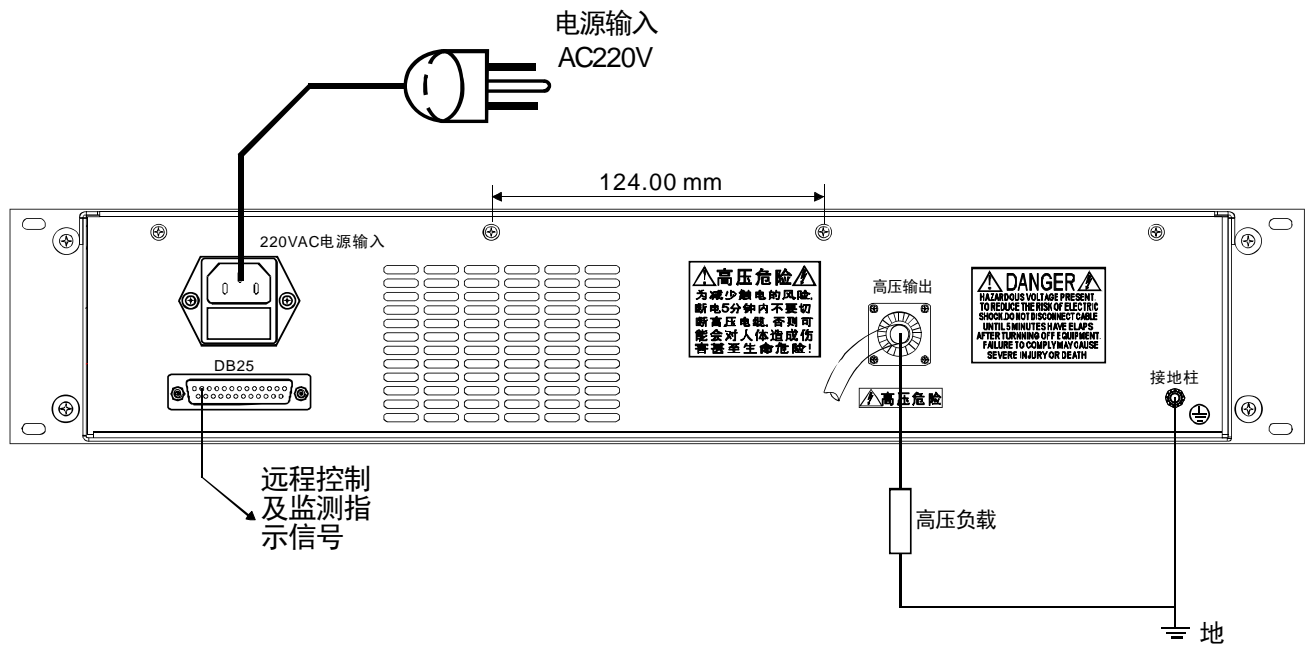
## 第 4 章 维护及测试指南

这一章将说明有关产品的定期维护和性能测试步骤。

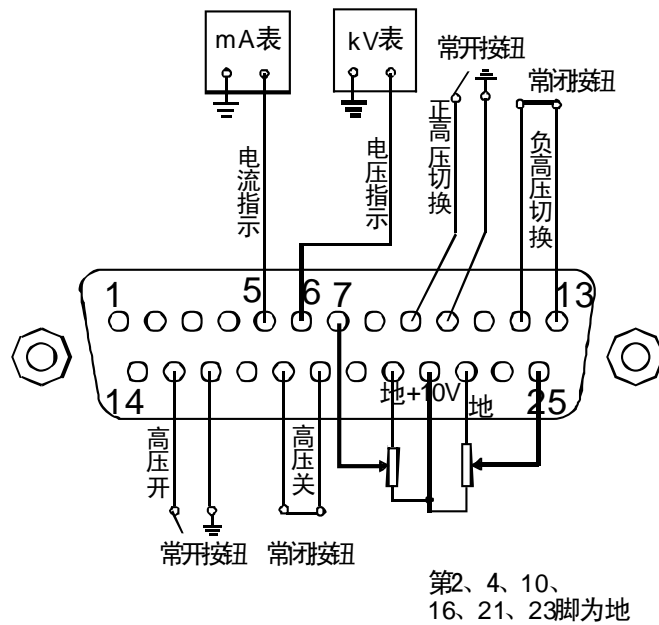
### 警告

此电源产生危险甚至致命高电压，操作时要格外小心。

### WARNING

**THIS POWER SUPPLY GENERATES VOLTAGES THAT ARE DANGEROUS AND MAY BE FATAL. OBSERVE EXTREME CAUTION WHEN WORKING WITH HIGH VOLTAGE.**

### 4.1 定期维护

本产品无需定期维护。

### 4.2 测试

### 警告

高压危险测试高压电源须由取得专业资格的人员进行。

### WARNING

**HIGH VOLTAGE IS DANGEROUS. ONLY QUALIFIED PERSONNEL SHOULD PERFORM THESE TESTS.**

高压测试步骤可参考中华人民共和国电力行业标准中的《电业安全工作规程》DL 560-95 (高压试验室部分)，中华人民共和国电力工业部 1995-03-01 批准，1995-07-01 实施。

### 4.3 高压分压器

建议用于高压测量的高压分压器的精度不低于 0.1%，其量程要大于高压电源最高输出电压。

## 第 5 章 订购和更换配件

### 5.1 更换配件

订购和更换有关配件请直接和泰思曼公司的客户服务部门取得联系。泰思曼公司可为客户提供必要的相应型号的配件和组件，建议只有取得有关资格的人员才可以进行维修并更换有关配件和组件。高压很危险，维修中哪怕是极小的失误就可能造成严重的后果。

### 5.2 订购配件

每一台泰思曼高压电源的顶部，都贴有一个识别标签，上面注明了电源的型号和系列号，当用户需求其他有关的工程和应用信息时，请注明电源的型号和序列号。

当需要配件时请注明高压电源的型号，和系列号以及所需器件的代码和描述

# 保修条款

大连泰思曼科技有限公司（以下简称“泰思曼”）为其生产的所有电源产品提供保修，保修内容是在保修期内为有材料和工艺缺陷的产品或者正常使用情况下因产品制造过程中的缺陷而出现故障的产品提供免费的保修。泰思曼不负责除此以外的无论是偶然的还是必然的、一般的还是特殊的、合同里规定的还是未规定的、疏忽的或是其它性质的损失。不存在任何超出本文描述以外的保修服务。

本保修不适合以下产品：

- 1, 被未经泰思曼授权的人员维修、使用、改动（包括对产品标识的去除或更改）从而影响到泰思曼对产品的质量判定、性能、稳定性或可靠性的产品。
- 2, 受使用不当、疏忽或者事故影响的产品
- 3, 连接、安装、调试和使用的方法与本手册介绍的方法不符的产品。

本保修高于其他明示的或暗示的、书面的或口头的，或为某特定目的而设的类似保证，包括为特定目的而对产品适销性和适用性的承诺。

泰思曼保留随时对产品设计或者结构进行更改的权力，但没有为先前交付的产品做任何改动的责任。

泰思曼的保修责任与对购买者的补偿在将限于产品的购买价格，保修期内对产品的维修或者更换取决于泰思曼对返修产品的检测结果。客户需承担产品返厂和寄回发生的运费。

泰思曼没有义务对产品的损坏负责，包括产品交付过程中的损坏、因使用而引起的损坏或其他原因引起的损坏。

此保修条款的修改和解释权仅归大连泰思曼科技有限公司所有，其他任何人不能通过其它任何方式更改、替换或限定它。